

## Operación

1. Empuje o jale la palanca economizadora en cualquier sentido y el agua comenzará a salir, en cuanto la palanca regrese a su posición original se cerrará automáticamente.

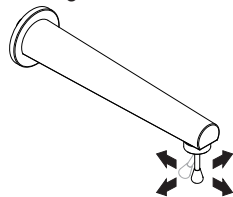

## Problemas y Soluciones

Problema	Causa	Solución
La salida está floja	El niple no está apretado	Apriete firmemente el niple
No descarga agua	Economizador obstruido por impurezas en el agua	Limpie el economizador
Hay fuga en las conexiones	Posiblemente no esté firmemente apretadas	Apriete firmemente la conexión
	No aplicó teflón en las uniones roscadas	Aplique teflón en las uniones roscadas
Existe goteo en la perilla	Los componentes de la perilla están sucios	Realice mantenimiento a la perilla
El flujo de agua salpica demasiado	El economizador no está colocado	Verifique que el economizador esté en su posición

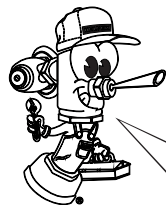

Participa en nuestros cursos gratuitos de capacitación.

Comunícate:

En la Ciudad de México  
01 55 53 33 94 00  
Ext. 5804, 5805 y 5806  
En Guadalajara  
(0133) 36 19 01 13

Centro de Capacitación  
**HELVEX** M.R.

En Monterrey  
(0181) 83 82 82 59  
(0181) 83 33 57 67  
(0181) 83 33 61 78

## Recomendaciones de Limpieza

Es muy importante seguir las siguientes instrucciones para conservar los acabados de los productos HELVEX, con brillo y en perfecto estado:

1. Utilice únicamente agua y paño limpio.
2. No utilizar fibras, polvos, abrasivos, ni productos químicos.
3. No utilice objetos punzo-cortantes para limpiar los acabados.



Asesoría y Servicio Técnico  
servicio.tecnico@helvex.com.mx  
LADA SIN COSTO 01-800-909-2020  
1-05-1634-2



HELVEX, S.A. DE C.V. Calzada Colongo 293, Col. Industrial Vallejo 02300 Del. Azcapotzalco, México, D.F. Tels. (55) 53-33-94-00

# HELVEX

M.R.

## INSTRUCTIVO DE INSTALACIÓN Y OPERACIÓN

garantía de calidad

Lea cuidadosamente este instructivo antes de hacer la instalación

Este instructivo aplica al producto en cualquier acabado

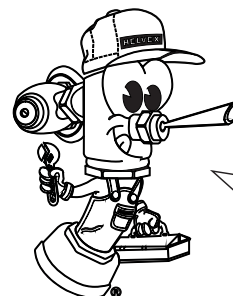

Hola soy Fluxy te ayudaré a instalar tu producto.

## TV-100 Llave Economizadora a Pared con Seguro Antirrobo

El producto ilustrado puede sufrir cambios de aspecto como resultado de la mejora continua a la que está sujeto.



Servicio técnico al 01800 909 2020  
servicio.tecnico@helvex.com.mx

Refacciones Originales



garantía de calidad

### Herramienta requerida

llave allen de 1/2" (no incluida)



### Requerimientos de Operación

Para el correcto funcionamiento de este producto, la presión mínima es de (0,25 kg/cm<sup>2</sup>) 3,5 PSI.

#### Relación

#### Altura Tinaco-Presión

Altura(h)	kg/cm <sup>2</sup>	PSI
1 m	0,1	1,42
2 m	0,2	2,84
3 m	0,3	4,26

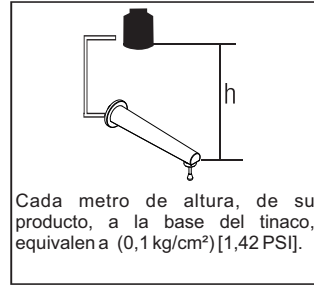

## Verifique el Contenido de la Caja

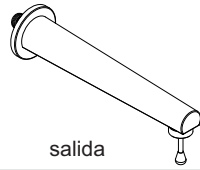

## Dimensiones para la Instalación

Antes de realizar su instalación asegúrese que su red de alimentación en pared esté totalmente rígida.

#### \*Medidas Recomendadas

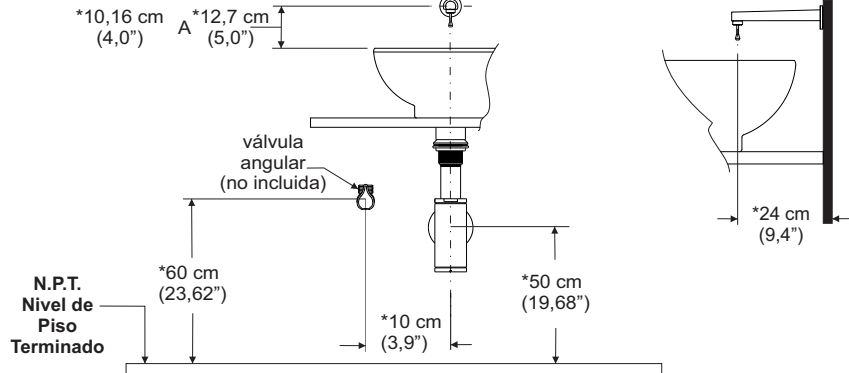

## Instalación General

1 Retire el niple de la salida.

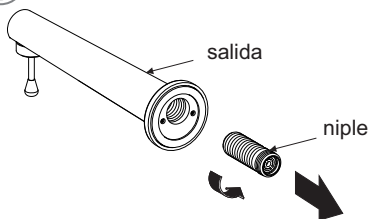

2 Purgue su línea de alimentación y rosque el niple.

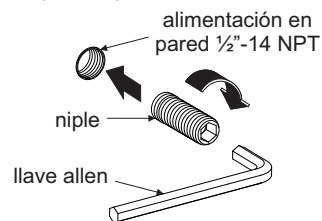

## Instalación General

3 Rosque la salida al niple.

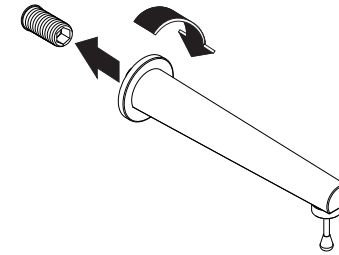

## Mantenimiento del economizador

1. Retire la salida y el niple.

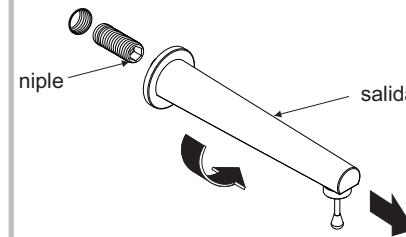

2. Retire el economizador del niple, limpie con cepillo suave a chorro de agua y arme nuevamente.

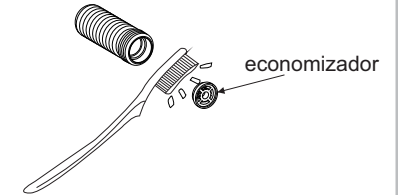

## Mantenimiento de la palanca

1. Suba el protector y retire el seguro.

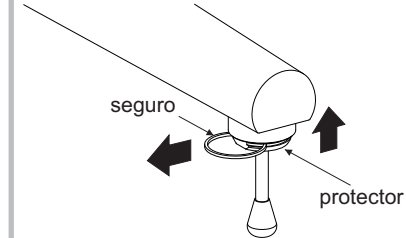

2. Retire el protector y desarme la perilla.

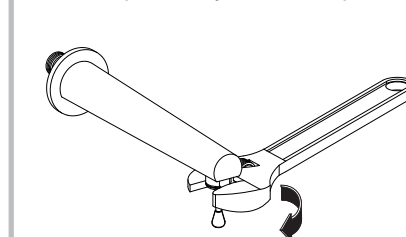

3. Limpie los componentes con cepillo suave a chorro de agua y arme nuevamente.

