

Asesoría y Servicio Técnico:  
 Consultancy and Technical Service:  
 (52) 55 53 33 94 31  
 servicio.tecnico@helvex.com.mx



Refacciones Originales:  
 Original Spare Parts:  
 (52) 55 53 33 94 00  
 (52) 55 53 33 94 21  
 Ext. 5913, 5068 y 4815  
 www.refaccioneshelvex.com.mx  
 refacciones@helvex.com.mx



Agradecemos su elección por los productos HELVEX. Estamos seguros de que su confiabilidad por el producto excederá sus más altas expectativas, cuya funcionalidad, estética, durabilidad, respaldo integral y alta calidad le otorgarán plena satisfacción por años, reflejando el compromiso con la calidad, innovación y el medio ambiente que forman parte de Helvex.

*Thank you for choosing HELVEX products. We are confident that the product reliability will exceed your maximum expectations. The functionality, aesthetics, durability, quality and support will grant you full satisfaction for years, it is Helvex commitment to the quality, innovation and the environment.*

**⚠ ADVERTENCIA / WARNING**

Para disminuir el riesgo de lesiones o daños a la propiedad, lea todas las instrucciones antes de instalar el producto. Utilice gafas de seguridad. En obras de construcción, instalación, modificación, ampliación y reparación deben cumplir con el reglamento de construcción y obras de su localidad. El producto ilustrado puede sufrir cambios de aspecto como resultado de la mejora continua a la que está sujeto.

*To reduce the risk of injury or property damage, read all instructions. Before installing the product, please remember to use safety glasses. Apply building normative for any construction, installation, alteration, extension or repair. As result of continuous improvement, the product illustration may change in appearance.*

**Esta Guía de Instalación Aplica al Producto en Cualquier Acabado. / This Installation Guide Applies to the Product in Any Finish.**

**Alturas recomendadas para instalación de accesorios / Recommended accessories installation height.**

MODELO / MODEL	DESCRIPCIÓN / DESCRIPTION	ALTURA (cm) / HEIGHT
9104	Portapapel / Paper Holder	50
9105	Toallero de Barra / Towel Bar	120
9106	Gancho Sencillo / Single Hook	165
9107	Vaso Cepillero de Cristal / Glass Brush Vase	105
9108	Jabonera de Cristal / Soap Dish	105
9109	Toallero Corto / Short Towel	120
9117	Portapapel / Paper Holder	50
9126	Repisa de Cristal / Glass Ledge	105
9128	Jabonera / Soap	105
9148	Jabonera de Cristal con Dosificador / Crystal Soap with Dispenser	105

\* Alturas recomendadas en base a NPT (Nivel de Piso Terminado). /  
 \* Recommended installation height based on FFL (Finished Floor Level).

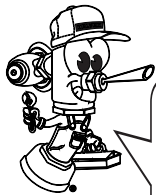

Hola soy Fluxy, te ayudaré a instalar tu producto.  
 Hi I'm Fluxy, I'll help you to install your product.

**Herramienta Requerida / Required Tools**

desarmador de cruz  
 phillips screwdriver

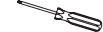

taladro con broca para  
 concreto de Ø 1/4"



nivel  
 level

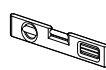

lápiz  
 pencil



**Artículos Incluidos en su Producto / Items Included in your Product**

kit de sujeción para muro falso  
 y muro sólido  
 fixing kit for drywall  
 and solid wall



llave allen 3/32"  
 3/32" allen wrench



**Instalación General / General Installation**

**1** Retire el opresor con la llave allen de 3/32"  
 /Unscrew the setscrew with the 3/32" allen wrench.

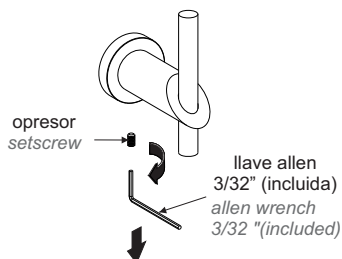

**2** Retire el ancla. / Remove the wall bracket.

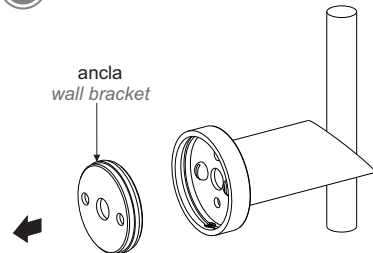

**3** Presente el ancla, nivele y marque los  
 barrenos. / Place wall bracket, level and  
 mark the holes.

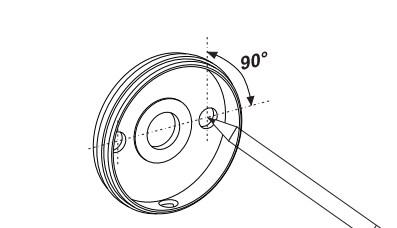

## Instalación General / General Installation

- 4** Barrene con broca para concreto de Ø 1/4". / Drill with Ø 1/4" masonry drill bit.

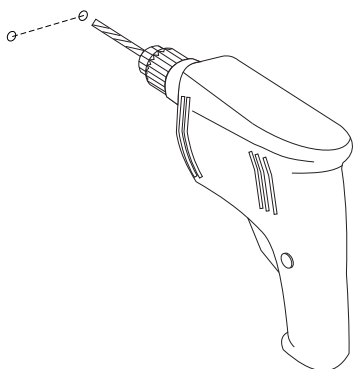

- 5** Inserte los taquetes (incluidos) y fije el ancla con la pijas (incluidas). / Insert anchors (included) and set the wall brackets with lag screws (included).

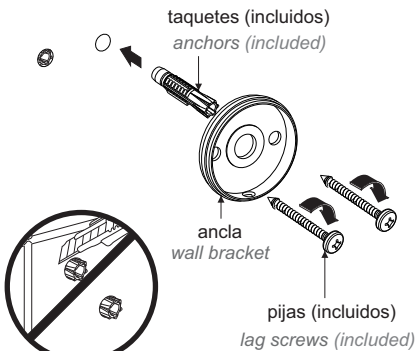

Nota: Se debe de insertar completamente el taquete. No rebajar ni cortar el taquete.  
Note: The anchors must be inserted completely. Do not cut the anchors.

- 6** Inserte, enrosque el opresor, nivele y finalmente apriete el opresor hasta fijar el accesorio. / Insert, screw on the set screw, level and finally tighten the set screw until fixture is secured.

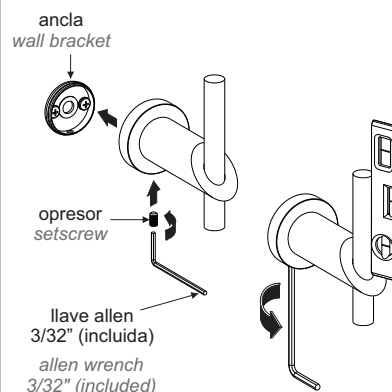

## Mod.9105 y 9126 / Mod. 9105 and 9126

- 7** Siga los pasos del 1 al 6 respetando las siguientes dimensiones. Asegúrese de nivelar y apretar el opresor para fijar el accesorio. / Follow steps 1 to 6 according to the following dimensions. Be sure to level and tighten the set screw to fixing the accessory.

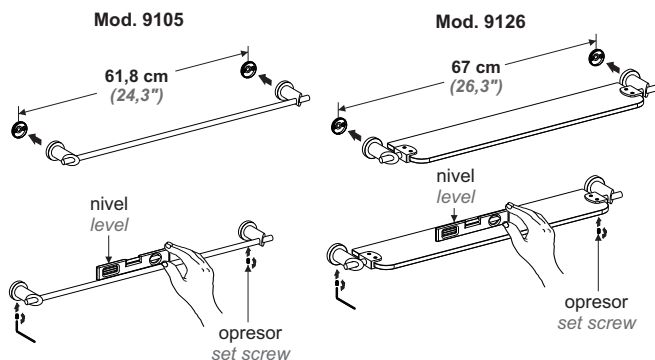

## Mod.9148, 9107, 9108 / Mod. 9148, 9107, 9108

- 8** Asegúrese de que el empaque esté colocado. / Make sure the gasket is placed.

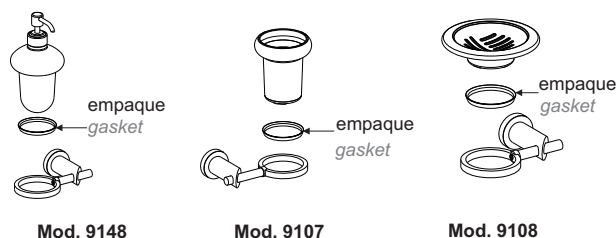

Participa en nuestros cursos gratuitos de capacitación.  
Enter our free training courses.

Comunícate:  
Contact:  
En la Ciudad de México:  
In Mexico City:  
(52) 55 53 33 94 00  
Ext. 5806, 5805 y 5804

En Monterrey:  
In Monterrey:  
81 83 33 57 67  
81 83 33 61 78

En Guadalajara:  
In Guadalajara:  
33 36 19 01 13

Centro de Capacitación  
**HELVE X** MEX

## Recomendaciones de Limpieza / Cleaning Recommendations

Es muy importante seguir las siguientes instrucciones para conservar los acabados de los productos HELVEX, con brillo y en perfecto estado:

1. Utilice únicamente agua y un paño limpio.
2. No utilice fibras, polvos, abrasivos, ni productos químicos.
3. No utilice objetos punzo-cortantes para limpiar los acabados.
4. Se recomienda realizar la limpieza de su producto diariamente.

Visite nuestras páginas [www.helvex.com.mx](http://www.helvex.com.mx) para México y [www.helvex.com](http://www.helvex.com) para el mercado Internacional

It is very important to follow the instructions below to preserve HELVEX products finishes, shiny and in perfect condition:

1. Use only water and a clean cloth.
2. Do not use fibers, powders, abrasives, or chemicals.
3. Do not use sharp objects to clean the finish.
4. It is recommended to clean your product daily.

Visit our pages [www.helvex.com.mx](http://www.helvex.com.mx) for Mexico and [www.helvex.com](http://www.helvex.com) for the International market.

