

Asesoría y Servicio Técnico:
 Consultancy and Technical Service:
 (52) 55 53 33 94 31
 servicio.tecnico@helvex.com.mx



Refacciones Originales:
 Original Spare Parts:
 (52) 55 53 33 94 00
 (52) 55 53 33 94 21
 www.refaccioneshelvex.com.mx
 refacciones@helvex.com.mx
 Ext. 5913, 5068 y 4815

Agradecemos su elección por los productos HELVEX. Estamos seguros de que su confiabilidad por el producto excederá sus más altas expectativas, cuya funcionalidad, estética, durabilidad, respaldo integral y alta calidad le otorgarán plena satisfacción por años, reflejando el compromiso con la calidad, innovación y el medio ambiente que forman parte de Helvex.

Thank you for choosing HELVEX products. We are confident that the product reliability will exceed your maximum expectations. The functionality, aesthetics, durability, quality and support will grant you full satisfaction for years, it is Helvex commitment to the quality, innovation and the environment.

⚠ ADVERTENCIA / WARNING

Para disminuir el riesgo de lesiones o daños a la propiedad, lea todas las instrucciones antes de instalar el producto. Utilice gafas de seguridad. En obras de construcción, instalación, modificación, ampliación y reparación deben cumplir con el reglamento de construcción y obras de su localidad. El producto ilustrado puede sufrir cambios de aspecto como resultado de la mejora continua a la que está sujeto.

To reduce the risk of injury or property damage, read all instructions before installing the product. Please remember to use safety glasses. In construction, installation, alteration, extension and repair, the rules of constructions must be applied. As result of continuous improvement, the illustration product may change in appearance.



100



101



102



103

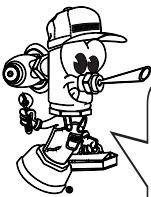

Hola soy Fluxy, te ayudaré a instalar tu producto.
 Hi I'm Fluxy, I'll help you to install your product.

Esta guía de instalación aplica al producto en cualquier acabado. / This installation guide applies to the product in any finish.

Herramienta Requerida / Required Tools

nivel
level

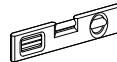

lápiz
pencil



Medidas recomendadas / Recommended Dimensions

1 Ranure el muro con las dimensiones indicadas en los diagramas. / Slot wall with the dimensions shown in the diagrams.

Vista Frontal / Front View

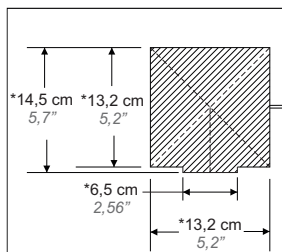

Modelos:
Models:
100, 102

Vista Superior / Top View

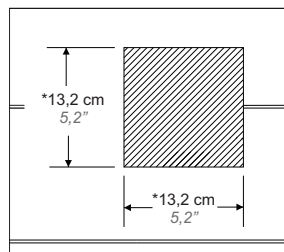

Modelos:
Models:
101, 103

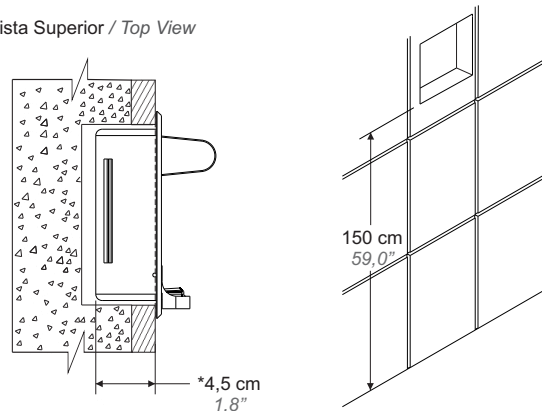

* Medidas Recomendadas
 *Recommended measures

* Altura recomendada.
 *Recommended height. Acot. cm (inch)

Instalación General / General Installation

- 2** Coloque la mezcla en la ranura del muro y en el cuerpo a empotrar. / Place the mixture in the groove of the wall and in the body to be embedded.

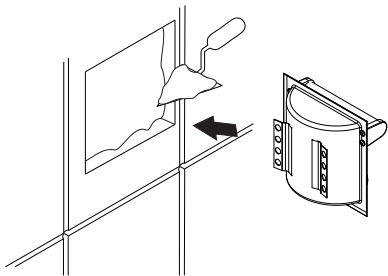

- 3** Inserte la jabonera en la ranura del muro y verifique la correcta alineación. / Insert the soap dish into the groove of the wall and verify the correct alignment.

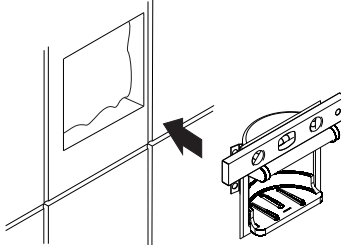

- 4** Limpie el exceso y deje secar. / Clean the excess and let dry.

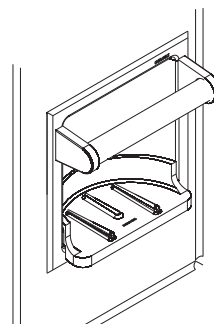

Mantenimiento de Charola / Tray Maintenance

Para los modelos 101 y 103. / For models 101 and 103.

- 5** Deslice la charola hacia arriba y limpie. / Slide the tray up and clean.

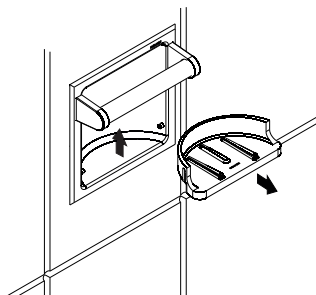

- 6** Coloque deslizando la charola hacia abajo. / Insert the soap dish into the groove of the wall.

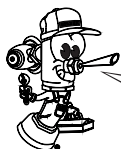
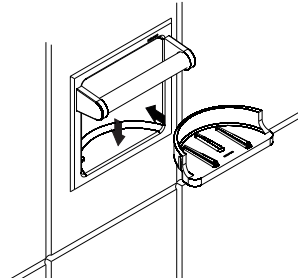

Participa en nuestros cursos gratuitos de capacitación. Enter our free training courses.

Comunícate:
Contact:

En la Ciudad de México:
In Mexico City:

(52) 55 53 33 94 00
Ext. 5806, 5805 y 5804

En Monterrey:
In Monterrey:

81 83 33 57 67
81 83 33 61 78

En Guadalajara:
In Guadalajara:

33 36 19 01 13

Centro de Capacitación



Recomendaciones de Limpieza / Cleaning Recommendations

Es muy importante seguir las siguientes instrucciones para conservar los acabados de los productos HELVEX, con brillo y en perfecto estado:

1. Utilice únicamente agua y un paño limpio.
2. No utilice fibras, polvos, abrasivos, ni productos químicos.
3. No utilice objetos punzo-cortantes para limpiar los acabados.
4. Se recomienda realizar la limpieza de su producto diariamente.

Visite nuestras páginas www.helvex.com.mx para México y www.helvex.com para el mercado Internacional

It is very important to follow the instructions below to preserve HELVEX products finishes, shiny and in perfect condition:

1. Use only water and a clean cloth.
2. Do not use fibers, powders, abrasives, or chemicals.
3. Do not use sharp objects to clean the finish.
4. It is recommended to clean your product daily.

Visit our pages www.helvex.com.mx for Mexico and www.helvex.com for the International market.

